

Integriertes Rollo

für Klappladen mit NEHER- Distanzprofil

Empfehlung
Für Klappladen mit
Montagerahmen

Variante
IF3/1 IT3/1

Preisgestaltung

Int. Rollo Fenster	Preisliste 4	Seite 24
Int. Rollo Tür	Preisliste 4	Seite 26
Optionen:		
- Einhandbedienung	Aufpreis / Element	Seite 25

Bestellmaße

Breite = Siehe Horizontalschnitte
 Höhe = Siehe Vertikalschnitte
 Montagebohrung: ohne / Stufenbohrung 10mm/5mm + Rahmenbohrung (siehe Horizontalschnitt Montageposition 1)

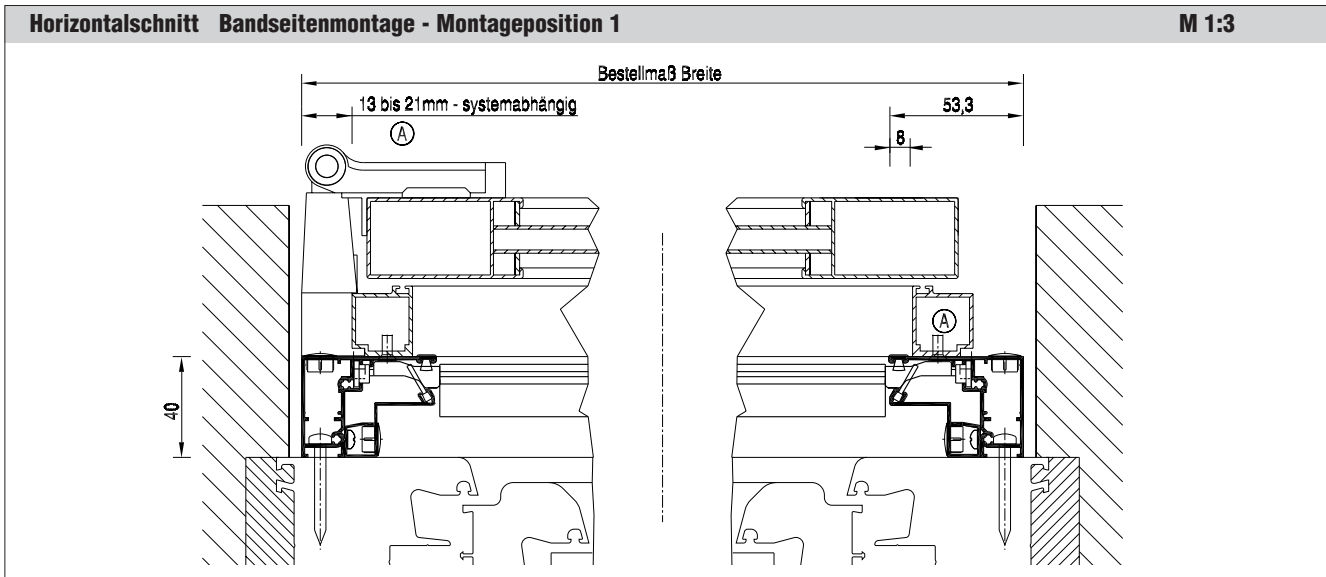
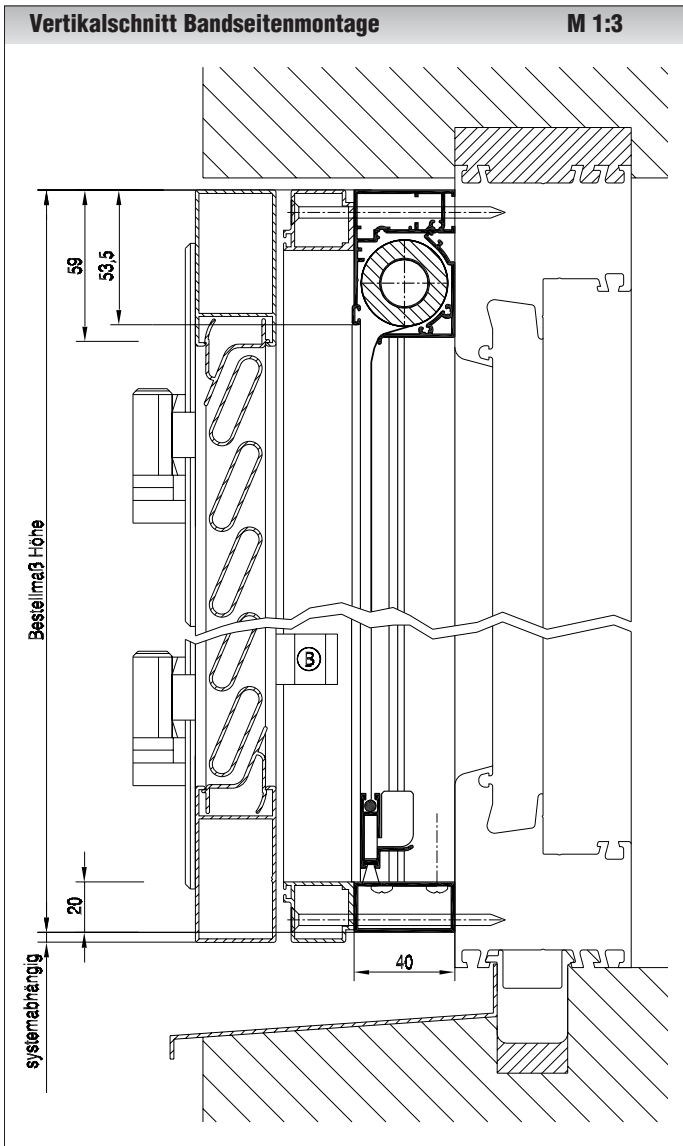
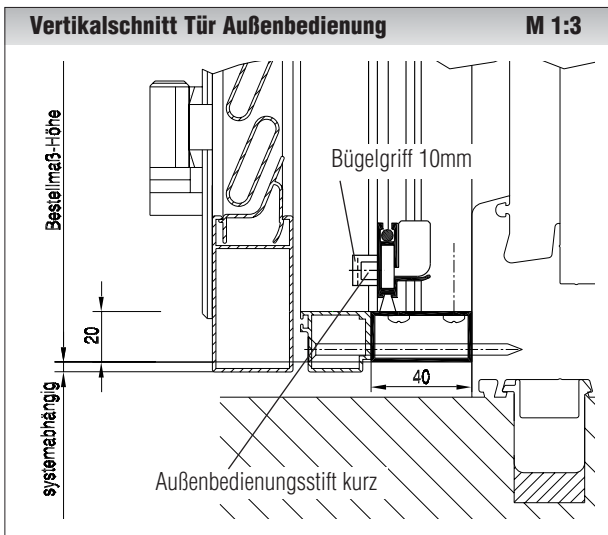

Integriertes Rollo





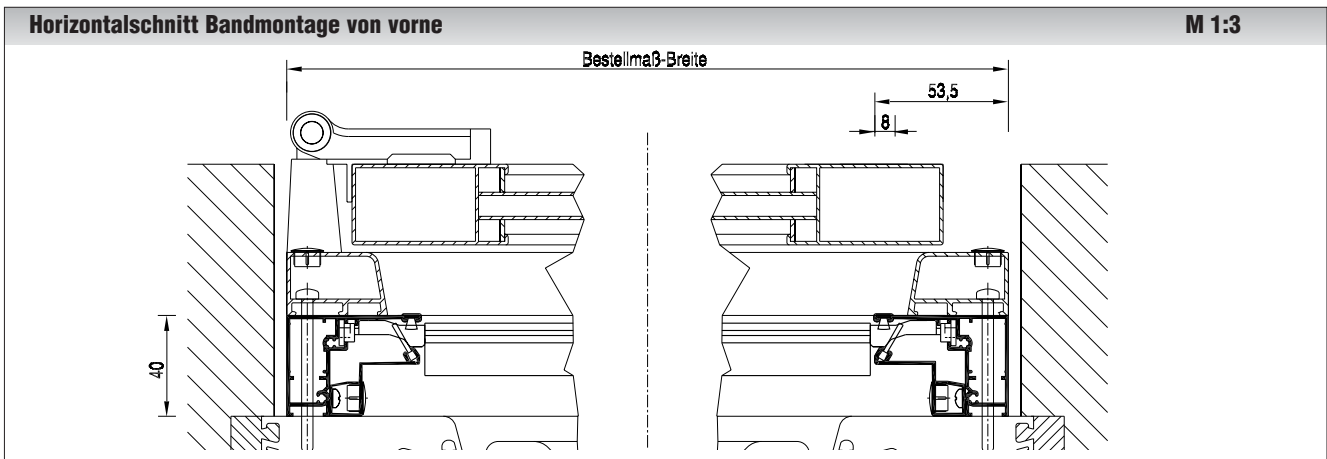
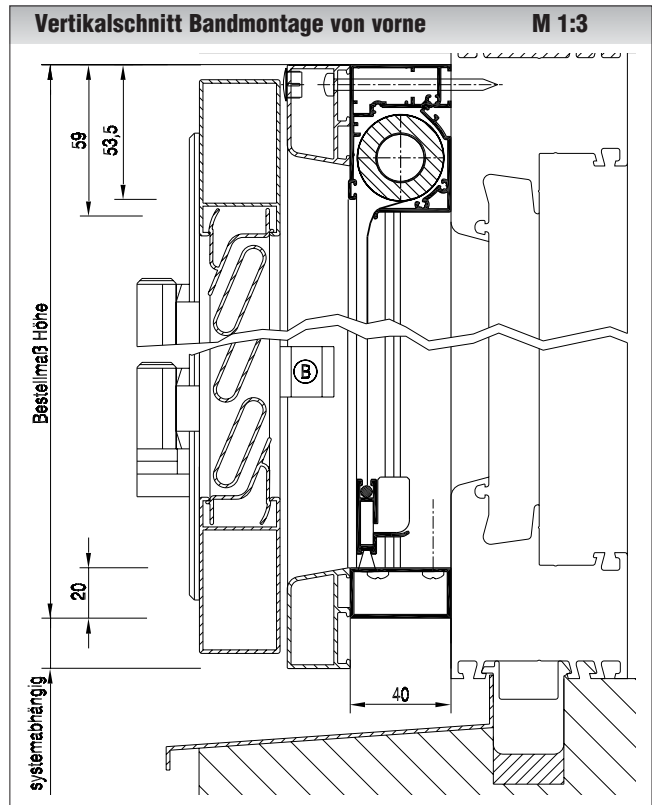
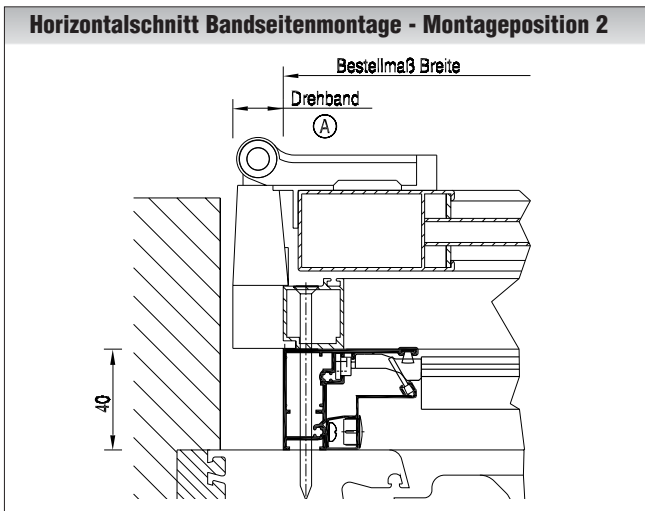

für Klappladen mit NEHER- Distanzprofil

Empfehlung
Für Klappladen mit Montagerahmen

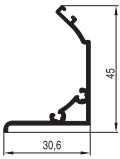
- Worauf Sie achten sollten**
- A** Der Klappladen, mit Bandseitenmontage, kann in verschiedenen Positionen montiert werden. Abstand 0mm (Drehband steht über) oder Abstand 13 bis 21mm (Senkschraube verwenden) sind möglich.
 - B** Klappladenverschluß darf über die Montagerahmenhinterkante nicht überstehen.

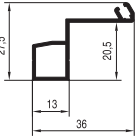
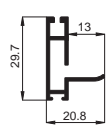

verwendete Profile und Bauteile

 10 37 01	 10 37 10	 10 95 42	 13 25 52.10 (Tür)	 14 37 01	 14 27 15
 10 37 04	 10 27 08	 14 23 92	 14 27 15.11 (Tür)	 14 37 03	 11 28 32